

# LK 522 FilterBall

- DZR Messing
- Einfache Reinigung des Filter

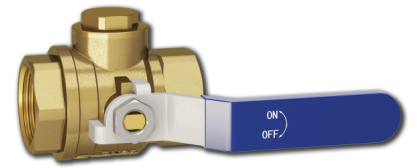

## Technische daten

Arbeitstemperatur:	Min. -20 °C/Max. 120 °C
Max. Arbeitsdruck:	1,6 MPa (16 bar)
Flüssigkeit 1:	Wasser - Glykol max. 50%
Gewindenorm:	ISO 228/1
Maschenöffnung, Filter:	0,7 mm / 0,5 mm
Material, Gehäuse:	DZR-Messing EN 12165 CW625N
Material, Filtereinsatz:	Edelstahl
Material, Deckelabdichtung:	EPDM
Material, Dichtungen:	PTFE
Wellenabdichtung:	Zwei O-Ringe, EPDM

LK 522 FilterBall ist ein Kugelventil mit integriertem Filter, geeignet für Heiz-, Kühl- und Leitungswassersysteme.

Zur Reinigung des Filters einfach Kugelventil schließen, Deckel abschrauben und Filter herausnehmen.

Das Ventil ist wartungsfrei, allerdings sollte die Installation regelmäßig kontrolliert werden.

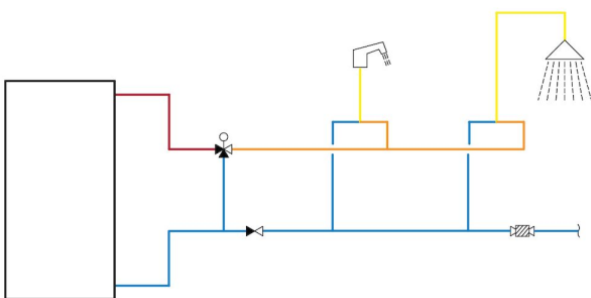

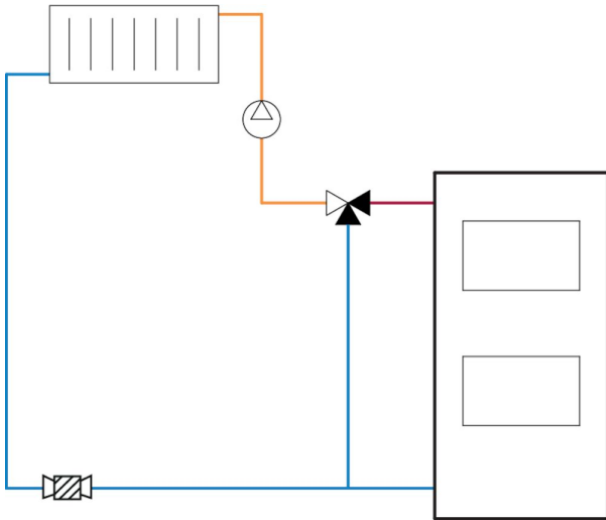

**Kapazitätsdiagramm - 0,7 mm**

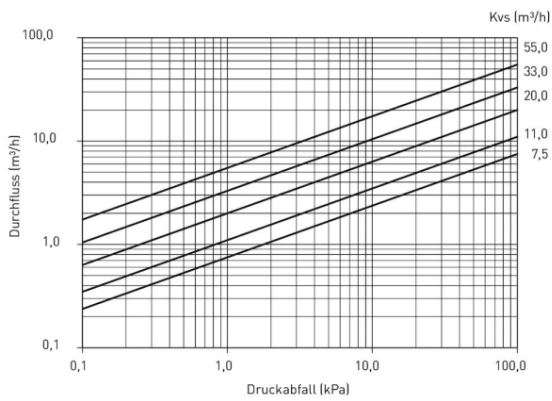

**Kapazitätsdiagramm - 0,5 mm**

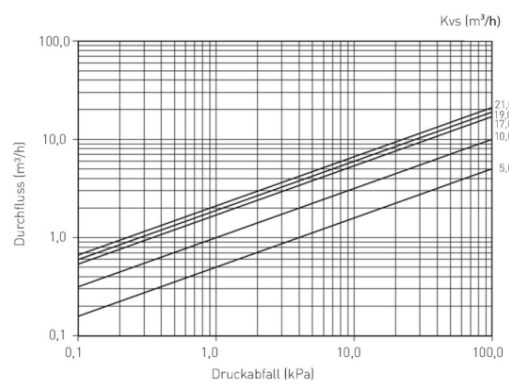

**LK 522 - Innengewinde**

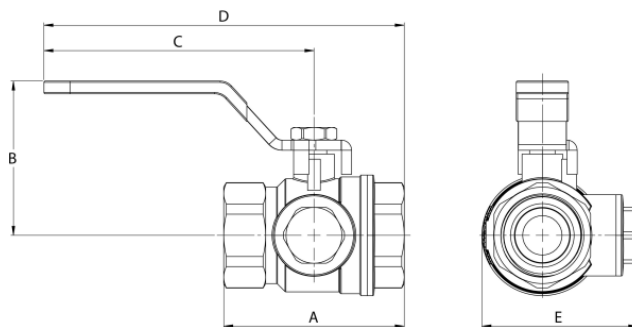
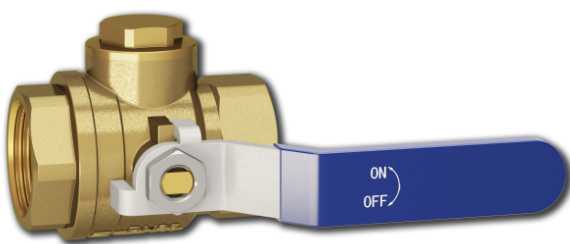

Artikel	Dim.	Kvs m³/h	A mm	B mm	C mm	D mm	E mm	Anmerkung	Gewicht (kg)
182015	Rp ¾"	7,5	60	55	87	117	51	Maschenweite, Filter: 0,7 mm	0,3
182016	Rp 1"	11,0	71	60	107	142	61	Maschenweite, Filter: 0,7 mm	0,5
182017	Rp 1¼"	20,0	84	65	107	149	75	Maschenweite, Filter: 0,7 mm	0,9



Artikel	Dim.	Kvs m <sup>3</sup> /h	A mm	B mm	C mm	D mm	E mm	Anmerkung	Gewicht (kg)
182018	Rp 1½"	33,0	93	80	143	189	88	Maschenweite, Filter: 0,7 mm	1,3
182019	Rp 2"	55,0	119	90	143	203	105	Maschenweite, Filter: 0,7 mm	2,1

## LK 522 - Aussengewinde

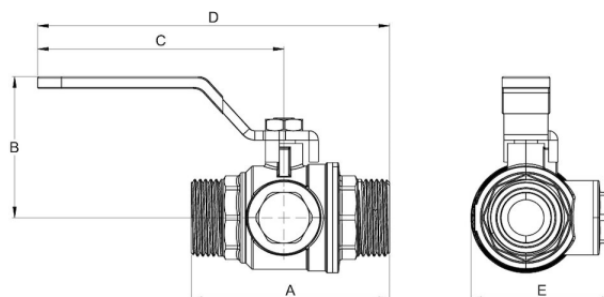
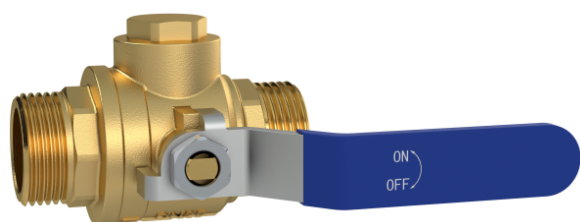

Artikel	Dim.	Kvs m <sup>3</sup> /h	A mm	B mm	C mm	D mm	E mm	Anmerkung	Gewicht (kg)
182432	G ¾"	5,0	74	55	87	126	51	Maschenweite, Filter: 0,7 mm	0,4
182433	G 1"	10,0	85,5	60	107	153	61	Maschenweite, Filter: 0,7 mm	0,6

## LK 522 ohne Griff - Innengewinde

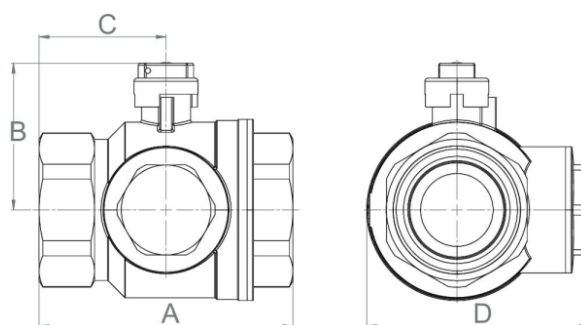
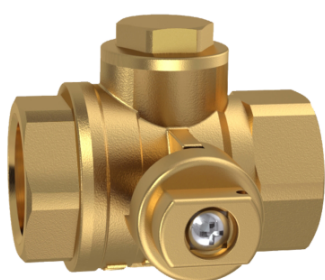

Artikel	Dim.	Kvs m <sup>3</sup> /h	A mm	B mm	C mm	D mm	Anmerkung	Gewicht (kg)
182337	Rp ¾"	5,0	60	42	30	51	Maschenöffnung, Filter: 0,5 mm	0,3
182338	Rp 1"	10,0	71	46	36	61	Maschenöffnung, Filter: 0,5 mm	0,5
182339	Rp 1¼"	17,0	84	54	42	75	Maschenöffnung, Filter: 0,5 mm	0,9



Artikel	Dim.	Kvs m³/h	A mm	B mm	C mm	D mm	Anmerkung	Gewicht (kg)
182340	Rp 1½"	19,0	93	61	47	88	Maschenöffnung, Filter: 0,5 mm	1,3
182341	Rp 2"	21,0	119	69	60	105	Maschenöffnung, Filter: 0,5 mm	2,1

## LK 522 ohne Griff - Aussengewinde

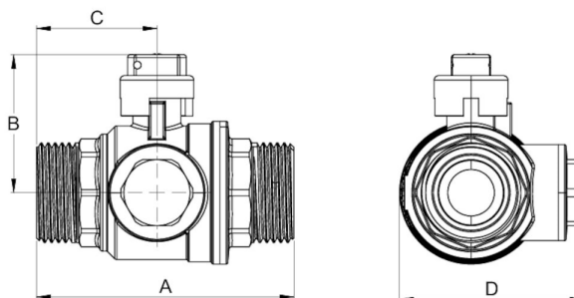
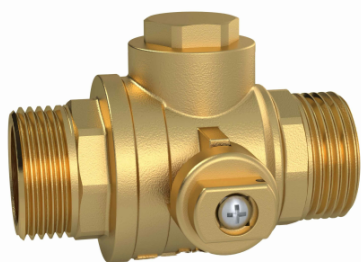

Artikel	Dim.	Kvs m³/h	A mm	B mm	C mm	D mm	Anmerkung	Gewicht (kg)
182434	G ¾"	5,0	74	42	39	61	Maschenöffnung, Filter: 0,5 mm	0,4
182435	G 1"	10,0	85,5	46	45,5	61	Maschenöffnung, Filter: 0,5 mm	0,6

## Zubehör & Ersatzteile

Artikelnr.	Artikel	Position
095414	Filter ¾", Maschenweite: 0,7 mm	1
095415	Filter 1", Maschenweite: 0,7 mm	1
095416	Filter 1¼", Maschenweite: 0,7 mm	1
095417	Filter 1½", Maschenweite: 0,7 mm	1
095418	Filter 2", Maschenweite: 0,7 mm	1
095419	Filter ¾", Maschenweite: 0,5 mm	1
095420	Filter 1", Maschenweite: 0,5 mm	1
095421	Filter 1¼", Maschenweite: 0,5 mm	1
095422	Filter 1½", Maschenweite: 0,5 mm	1
095423	Filter 2", Maschenweite: 0,5 mm	1
095425	Sicherungsring / Clip ¾"	2
095426	Sicherungsring / Clip 1"	2
095428	Sicherungsring / Clip 1½"	2
095427	Sicherungsring / Clip 1¼"	2
095429	Sicherungsring / Clip 2"	2



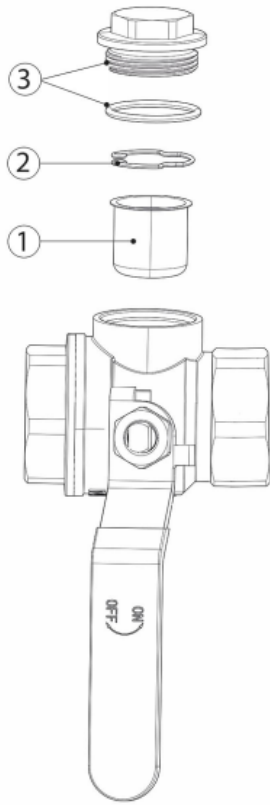

Artikelnr.	Artikel	Position
095437	Deckel & O-Ring ¾"	3
095438	Deckel & O-Ring 1"	3
095439	Deckel & O-Ring 1¼"	3
095440	Deckel & O-Ring 1½"	3
095441	Deckel & O-Ring 2"	3